

## Produktanweisung

Guten Tag,

hiermit erhalten für das GEQUDIO GC-1 DECT-Headset für FRITZ!Box - Kabellos Telefonieren mit Anrufsteuerung am FRITZ!Fon die Produkthanweisung.

1) Voraussetzungen / Einschränkungen:

- Es wird ein FRITZ!Fon M2, C4, C5, C6 oder X6 verwendet.
- Es können maximal sechs Headsets und Schnurlostelefone an der FRITZ!Box als DECT-Geräte angemeldet werden.
- Ihre FRITZ!Box hat die FRITZ!OS-Version: 7.50 (oder höher)

2) Nutzen Sie bitte die Kurzanleitung für:

- Headset an FRITZ!Box anmelden.
- Headset mit FRITZ!Fon verbinden.
- Anrufe mit Headset annehmen
- Anrufe mit Headset aufbauen
- Headset an Bluetooth Gerät anmelden

3) Auf den nachfolgenden Seiten finden Sie Antworten auf **Häufige Fragen** und die **Fehlerbehebung**.

4) Falls Sie weitere Unterstützung für die Installation benötigen oder unzufrieden sind, können Sie unsere Experten gerne tagsüber in unserem Berliner Büro erreichen:

Telefon Support-Hotline:

Telefon: 030-31876570 Mo.- Fr. von 10:00 - 17:00 Uhr  
E-Mail: headset@gequdio.com

5) Wir würden uns sehr freuen, wenn Sie eine Produktrezensionen über Ihre Bestellübersicht (Meine Bestellungen) auf der Amazon Website abgeben.

→ Klicken Sie auf „Schreib eine Produktrezension“.

Viele Grüße,  
Benjamin Ziebarth

**Hinweis zu Rechnungen mit Umsatzsteuer:**

Umsatzsteuer-Rechnungen werden Ihnen nach dem Versand auf der Amazon Webseite unter Meine Bestellungen zur Verfügung gestellt. Unterhalb der BESTELLNr. gibt es eine Auswahl. Bitte wählen Sie dort Ihre Rechnung zum Download aus.

- (1) Die Batterieschutzfolie ist abgerissen und das Headset startet nicht oder lässt sich nicht aufladen. Akkustand ist immer „kritisch“.

Lösung: Batteriedeckel nach links drehen und öffnen. Den Akku entnehmen und die Folie entfernen.

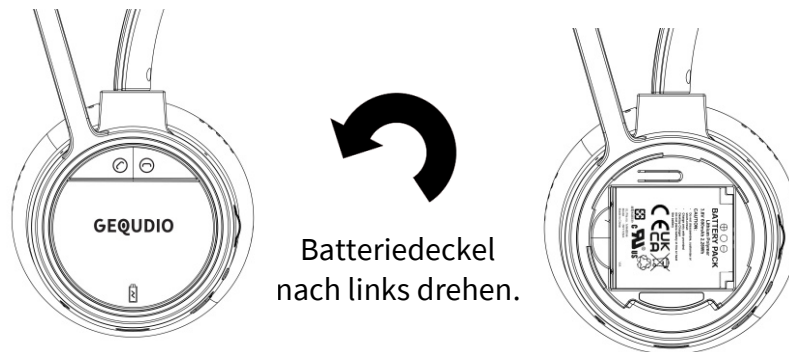

- (2) Die Verbindung zur FRITZ!Fox funktioniert nicht.

Lösung-A: FRITZ!Box neustarten.

Lösung-B: Headset zurücksetzen: Drücken Sie die DECT-Taste am Headset für mindestens 10 Sekunden. Sie hören eine Sprachansage am Headset.

Lösung-C: Überprüfen Sie die nachfolgenden FRITZ!Box Einstellungen  
 Prüfung: Ihre FRITZ!Box hat die FRITZ!OS-Version: 7.50 (oder höher)

# GEQUDIO

Lösung-C: Überprüfen Sie die DECT-Einstellungen in Ihrer FRITZ!Box.  
Die nachfolgenden Einstellungen entsprechen den Standard-Werten.

The screenshot shows the FRITZ!Box web interface. The left sidebar contains a navigation menu with 'Telefonie' and 'DECT' highlighted. The main content area is titled 'Telefonie > DECT' and has three tabs: 'Basisstation', 'Monitor', and 'Erweiterte Informationen'. The 'Basisstation' tab is active.

**DECT-Basisstation aktivieren**

- DECT-Basisstation aktiv

**Anmeldung**

Hier können Sie eine PIN vergeben, die zur Anmeldung eines Schnurlostelefon benötigt wird. Vorbelegt ist die PIN 0000. Beachten Sie, dass die automatische Anmeldung mit Ihrem FRITZ!Fon nur mit der vorbelegten PIN funktioniert.

PIN:

**Funkleistung**

- DECT-Funkleistung verringern  
Die FRITZ!Box sendet mit verringerter DECT-Funkleistung. Diese Option empfiehlt sich, wenn Sie die Schnurlostelefone in der Nähe der FRITZ!Box verwenden.  
**Hinweis:**  
Diese Option verringert die Reichweite Ihrer Schnurlostelefone und Ihrer Smart-Home-Geräte.
- DECT Eco  
Bei Aktivierung von "DECT Eco" schaltet die FRITZ!Box die DECT-Funkleistung vollständig ab, sobald sich alle Telefone im Bereitschaftszustand (Standby) befinden.  
**Voraussetzungen für DECT Eco**

**Sicherheit**

- Nur sichere DECT-Verbindungen zulassen (empfohlen)  
Die FRITZ!Box nimmt nur DECT-Verbindungen an, die authentifiziert und verschlüsselt sind.
- Erweiterte Sicherheitsfunktionen aktiv
- Nicht-verschlüsselte DECT-Verbindungen zulassen  
Beachten Sie, dass DECT-Telefongespräche nur verschlüsselt als abhörsicher gelten.  
**Hinweis:**  
FRITZ!DECT Repeater von AVM unterstützen authentifizierte und verschlüsselte Verbindungen. Wenn Sie jedoch einen DECT-Repeater eines anderen Herstellers verwenden, müssen Sie die Einstellung "Nicht-verschlüsselte DECT-Verbindungen zulassen" wählen.

**Zugriffsschutz**

- Zugriffsschutz aktivieren  
Zugriffsschutz-PIN:
- Zugriffsschutz für Rufumleitung
- Zugriffsschutz für WLAN-/Gastzugang
- Zugriffsschutz für Smart-Home-Geräte
- Zugriffsschutz für FRITZ!OS Update

**Problembehebung**

- Problembehebung für Schnurlostelefone, die nicht GAP-kompatibel sind  
Wenn mit einem Schnurlostelefon eines anderen Herstellers Probleme auftreten, aktivieren Sie diese Option und prüfen Sie, ob sich die Probleme damit beheben lassen.

**Problembehebung**

- Problembehebung für Schnurlostelefone, die nicht GAP-kompatibel sind  
Wenn mit einem Schnurlostelefon eines anderen Herstellers Probleme auftreten, aktivieren Sie diese Option und prüfen Sie, ob sich die Probleme damit beheben lassen.
- Unterstützung für CAT-iq 2.0 kompatible Geräte aktiv  
Wenn mit einem Schnurlostelefon eines anderen Herstellers Probleme auftreten, aktivieren oder deaktivieren Sie diese Option und prüfen Sie, ob sich die Probleme damit beheben lassen.

# GEQUDIO

(3) Die Rufnummernzuordnung stimmt nicht.

Lösung: Nehmen Sie die Einstellung in der FRITZ!Box vor.

The screenshot shows the FRITZ!Box web interface. The left sidebar contains a menu with 'Telefonie' and 'Telefoniegeräte' highlighted by green arrows. The main content area shows the 'Telefonie' settings, with a table of connected devices. The 'Mobilteil 2' row is highlighted by a green box and a green arrow pointing to its edit icon.

| Name             | Anschluss  | Rufnummer ausgehend | Rufnummer ankommend | intern |                 |
|------------------|------------|---------------------|---------------------|--------|-----------------|
| Telefon          | FON 1      | [redacted]          | alle                | **1    | [edit] [delete] |
| Mobilteil 2      | DECT       | -                   | alle                | **612  | [edit] [delete] |
| C530             | DECT       | [redacted]          | alle                | **610  | [edit] [delete] |
| C5               | DECT       | [redacted]          | alle                | **611  | [edit] [delete] |
| Anrufbeantworter | integriert | -                   | alle                | **600  | [edit] [delete] |

(4) Headset an Bluetooth Gerät anmelden funktioniert nicht.

Lösung:

- Schalten Sie Bluetooth aus und wieder ein.
- Die Bluetooth Taste für min. 2 Sekunden gedrückt halten.
- Suchen Sie an Ihrem Gerät (Notebook, PC, Tablett oder Smartphone) nach verfügbaren Bluetooth Geräten.
- Wählen Sie das Gerät mit dem Namen „GC-1“ aus.
- Warten Sie einen kurzen Moment für die Kopplung.
- Wiederholen Sie ggf. den gleichen Vorgang.

Telefon Support-Hotline:

Telefon: 030-31876570 Mo.- Fr. von 10:00 - 17:00 Uhr

E-Mail: headset@gequdio.com

# GEQUDIO

# GC-1

## Kurzanleitung



## Anleitung, Support & Häufige Fragen

<https://gequdio.com>

**Bereich: SUPPORT**

Wenn Sie zusätzliche Hilfe benötigen oder unzufrieden sind, können Sie uns gerne kontaktieren.

Telefon: **+49(0)30-31876570**

de | en

**Mo. - Fr. 10:00 - 17:00**

E-Mail: **headset@gequdio.com**

de | en | it | es | fr

## Tasten & Funktionen

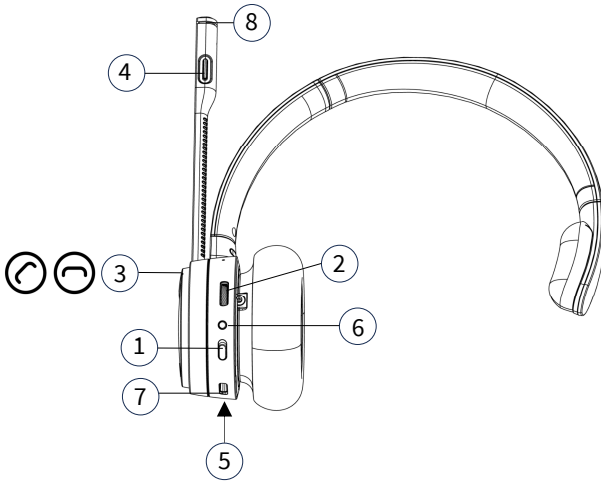

| Nr. | Taste/Funktion | Beschreibung                         |
|-----|----------------|--------------------------------------|
| 1   | Ein-/Aus       | Schaltet die Versorgung.             |
| 2   | Lautstärke     | Verändert die Hörer-Lautstärke       |
| 3   | Multifunktion  | Anruf annehmen, abweisen und beenden |
| 4   | Stumm          | Mikrofon wird stummgeschaltet.       |
| 5   | DECT           | Registrierung DECT/Zurücksetzen      |
| 6   | Bluetooth      | Registrierung für Bluetooth          |
| 7   | USB-C          | Ladeanschluss für Netzteil           |
| 8   | LED            | Zeigt den Status vom Headset an.     |

# DEUTSCH

## Voraussetzungen / Einschränkungen

- Es wird ein FRITZ!Fon M2, C4, C5, C6 oder X6 verwendet.
- Es können maximal sechs Headsets und Schnurlostelefone an der FRITZ!Box als DECT-Geräte angemeldet werden.
- Ihre FRITZ!Box hat die FRITZ!OS-Version: 7.50 (oder höher)

## Headset an FRITZ!Box anmelden

Anmelden mit Taste an Ihrer FRITZ!Box:

1. Batterieschutzfolie entfernen
2. Headset einschalten
3. Bringen Sie Ihr Headset in den Anmeldemodus:  
**DECT**-Taste am Headset für mindestens 5 Sekunden und weniger als 10 Sekunden gedrückt halten. Die LED blinkt abwechselnd blau/rot.

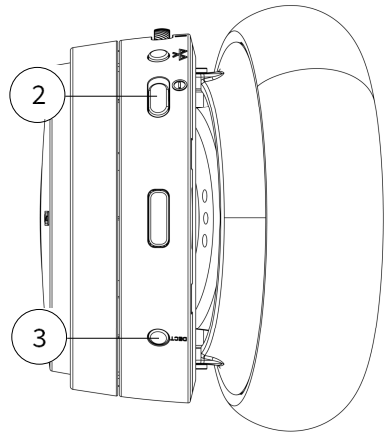

4. Innerhalb von 2 Minuten: Drücken Sie die „Connect“-Taste an der FRITZ!Box. Halten Sie die Taste für ca. 1 Sekunde gedrückt, bis die Connect-LED anfängt zu blinken. Nur wenn Ihre FRITZ!Box keine „Connect“-Taste hat, dann halten Sie die „DECT“-Taste für mindestens 6 Sekunden gedrückt, bis die LED anfängt zu blinken.
5. Das Headset meldet Ihnen die erfolgreiche Verbindung durch eine Sprachansage und die LED blinkt 3x grün am Mikrofon.

## Headset mit FRITZ!Fon verbinden

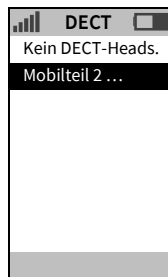
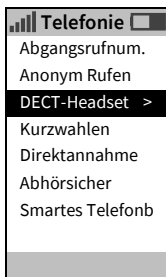
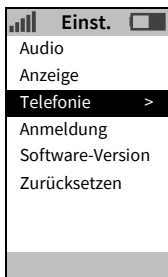
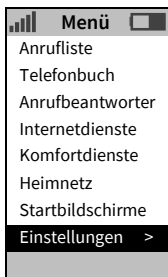

1. Drücken Sie am FRITZ!Fon die Taste "Menü".
2. Navigieren Sie zum Menü "Einstellungen" und drücken "OK".
3. Gehen Sie zu "Telefonie" >> "OK" >> "DECT-Headset auswählen" >> "OK"
4. Wählen Sie das gewünschte Headset aus (Mobilteil ...) und drücken Sie "OK".







## Anrufe mit Headset annehmen



### Option (1)

Ankommende Anrufe werden am Headset durch einen Klingelton signalisiert und können durch Drücken der Annahme-Taste   am Headset angenommen werden.

### Option (2)

Am verbundenen FRITZ!Fon können Sie Anrufe übergeben, in dem Sie die grüne Hörer-Taste (Hörer abheben) oder den Softkey "Annehmen" **lange** drücken. Auch Anrufe, die nur am FRITZ!Fon eingehen, können durch **langes** Drücken der grünen Gesprächstaste oder "Annehmen" an das Headset übergeben werden. Drücken Sie anschließend die Annahme-Taste   am Headset. Dem Headset und dem FRITZ!Fon müssen nicht dieselben Rufnummern zugewiesen sein.

## Anrufe mit Headset aufbauen

1. Geben Sie die Rufnummer am FRITZ!Fon ein oder wählen Sie einen Eintrag aus dem Telefonbuch oder der Anrufliste aus.
2. Drücken Sie **lange** die grüne Hörer-Taste am FRITZ!Fon. Dadurch wird das Gespräch übergeben.
3. Drücken Sie die Annahme-Taste   am Headset, sobald Sie am Headset das Signal hören. Anschließend wird der Anruf zum Gesprächsteilnehmer mit dem Headset aufgebaut.

Hinweis: Anrufe, die mit lang gedrückter grüner Hörer-Taste zum Headset verbunden wurden, werden in der Anrufliste vom FRITZ!Fon nicht angezeigt. Eine Wahlwiederholung ist daher nur durch kurzes Drücken der grünen Hörer-Taste am FRITZ!Fon möglich, jedoch nicht über die Anrufliste.

## Ziffern eingeben und Komfortfunktionen

Wenn Sie Ziffern vom Headset wählen lassen möchten, um z. B. einen Sprachdialog in einer telefonischen Ansage zu bedienen oder eine PIN zu übermitteln, können Sie die Ziffern am verbundenen FRITZ!Fon eingeben und durch langes Drücken der grünen Hörer-Taste übertragen.

Andere Komfortfunktionen, wie die Gesprächsübergabe vom Headset zum FRITZ!Fon, Rückfrage, Makeln, Dreierkonferenz, einen anklopfenden Anruf annehmen oder abweisen können am verbundenen FRITZ!Fon mit der rechten Menütaste über „Optionen“ genutzt werden.

## Lieferumfang

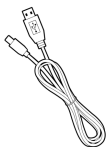
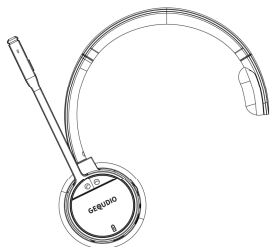

USB-Ladekabel

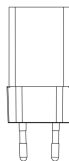

USB-Netzteil

USB-Modus: Das Headset kann als kabelgebundenes Headset mit einem Standard-USB-C-Kabel betrieben werden.

## Headset an Bluetooth Gerät anmelden

1. Batterieschutzfolie entfernen und Headset einschalten.
2. Die Bluetooth Taste für min. 2 Sekunden gedrückt halten.
3. Suchen Sie an Ihrem Gerät (Notebook, PC, Tablett oder Smartphone) nach verfügbaren Bluetooth Geräten.
4. Wählen Sie das Gerät mit dem Namen „GC-1“ aus.
5. Warten Sie einen kurzen Moment für die Kopplung.
6. Wiederholen Sie ggf. den gleichen Vorgang.

Hinweis: Zwei Registrierungen können im Headset gespeichert werden, jedoch nur ein Gerät mit aktiver Verbindung.

Tipp: Zum Wechsel zwischen aktiven DECT- und Bluetooth-Anrufen drücken Sie kurz die Bluetooth-Taste zum Umschalten.

## Akku wechseln

Bei Bedarf für den Austausch eines Akkus nach Nutzungsdauer.

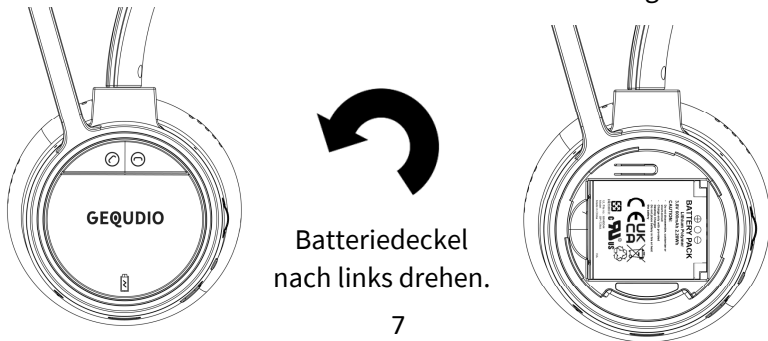

## Frequenzen für die Verwendung

Dieses Headset verwendet neben Bluetooth auch den Funkstandard DECT gemäß dem European Telecommunications Standards Institute. Daher darf dieses Headset nur in Europa gemäß CEPT-Länderliste verwendet werden, wenn die regionalen Gesetze und Bedingungen den Frequenzbereich (gebräuchlich 1880 MHz bis 1900 MHz) gestatten. Sie dürfen dieses Gerät nicht außerhalb dieser Regionen verwendet. Der Hersteller haftet nicht bei Missachtung.

## Sicherheitshinweise für den Akku

Wichtig: Die Nichtbeachtung der Sicherheitshinweise und -vorschriften kann schwere Verletzungen oder den Tod zur Folge haben. Dieses Produkt verwendet wiederaufladbare Lithium-Ionen-Akkus 3,8 V, 600 mAh. Verwenden Sie nur Batterien, die im Lieferumfang des Headsets enthalten sind. Verwenden Sie keine anderen Typen, da dies die Gefahr von Leckagen, Bränden, Explosionen oder anderen gefährlichen Situationen darstellen kann. Batterien niemals zerlegen, verändern oder kurzschließen. Legen Sie die Batterie nicht ins Feuer und erhitzen Sie die Batterie nicht. Verwenden Sie das Headset niemals bei beschädigtem Gehäuse oder während eines Gewitters und nicht im Freien. Berühren Sie keine inneren Komponenten des Gerätes, damit Sie keine elektrische Energie oder andere Stoffe aufnehmen. Bei beschädigten Komponenten besteht Brandgefahr. Berühren Sie das Gerät nicht mit nassen Händen, insbesondere nicht während des Ladevorgangs. Stellen Sie keinen Kurzschluss zwischen elektrischen Kontakten her. Verwenden Sie zum Laden nur vom Hersteller zugelassene Akkus und Ladegeräte mit der

Spezifikation für USB. Die Verwendung falscher Zubehörteile kann zu schwerwiegenden Verletzungen oder zum Tod führen. Fügen Sie dem Headset keinen übermäßigen mechanischen Druck zu, da somit Schäden wie Explosion oder Brand entstehen können. Vermeiden Sie Rauch und Qualm. Nicht in explosionsgefährdeten Umgebungen nutzen. Außerhalb der Reichweite von Kindern und Haustieren halten, da Lebensgefahr besteht. Keine Verwendung an oder in Körperöffnungen. Die Verwendung in einem Flugzeug oder anderen Fahrzeugen sowie mit Hörhilfen kann Störungen verursachen. Berücksichtigen Sie die geltenden Bestimmungen der Fluggesellschaften. Der Hersteller haftet nicht bei Missachtung dieser Sicherheitshinweise.

## Sicherheitshinweise - allgemein

Für sämtliche Schäden, die durch Nichtbeachtung dieser Bedienungsanleitung verursacht werden, erlischt die Gewährleistung bzw. Garantie. Für Folgeschäden wird keine Haftung übernommen. Bei Sach- oder Personenschäden, die durch unsachgemäße Handhabung oder Nichtbeachten der Sicherheitshinweise verursacht werden, bestehen keine Haftungsansprüche. Aus Sicherheits- und Zulassungsgründen ist das eigenmächtige Umbauen und/oder Verändern des Produktes nicht gestattet. Das Produkt ist kein Spielzeug und darf daher nicht von Kindern verwendet werden. Das Produkt darf nicht feucht oder nass werden. Dieses Gerät ist nur für den Gebrauch in Innenräumen bestimmt. Setzen Sie es keinen extremen Temperaturen oder direkter Sonneneinstrahlung aus. Vermeiden Sie es, die Kabel so zu legen, dass Personen darüber stolpern können. Vermeiden Sie es, die Kabel so zu legen, dass sie mechanischem Druck ausgesetzt und dadurch beschädigt werden könnten. Im Falle einer Beschädigung des Kabels, trennen Sie bitte das Produkt von der Stromversorgung. Falls Hautreizungen auftreten, stellen

Sie den Gebrauch umgehend ein und kontaktieren Sie den Hersteller. Das Verpackungsmaterial darf wegen Erstickungsgefahr nicht in die Hände von Kindern geraten. Beachten Sie für die bestimmungsgemäße Verwendung und Bedienung dieses Produktes die jeweils gültige Bedienungsanleitung angeschlossener Geräte.

Das Gerät kann bei Umgebungstemperaturen zwischen 0°C und 35°C verwendet werden. Bewahren Sie das Gerät bei Umgebungstemperaturen zwischen -10°C und 40°C auf.

## Bestimmungsgemäße Verwendung

Das Produkt ist ein elektronisches Gerät. Der Anschluss erfolgt an der bereitgestellten Buchse oder kabellos. Das Produkt entspricht den gesetzlichen, nationalen und europäischen Anforderungen gemäß CE. Alle enthaltenen Firmennamen und Produktbezeichnungen sind Warenzeichen der jeweiligen Inhaber. Alle Rechte vorbehalten. Produktspezifikationen können ohne Vorankündigung geändert werden. Nur für den Gebrauch in Innenräumen bestimmt.

## Verwendung medizinischer Geräte

Verwenden Sie dieses Gerät und die Zubehörteile nur nach Rücksprache mit einem autorisierten Arzt. Der Einsatz von Magneten oder elektrische-/magnetische Felder können gefährlich sein. Verwenden Sie das Gerät nicht in einem Krankenhaus oder in medizinischen Einrichtungen.

## Headset zurücksetzen

Headset zurücksetzen: Drücken Sie die DECT-Taste am Headset für mindestens 10 Sekunden. Sie hören eine Sprachansage am Headset.

## Gehörschutz

Warnung: Der Ohrhörer im Lautsprecher enthält einen Magneten und kann kleine gefährliche Objekte wie Nadeln anziehen. Bevor Sie den Hörer verwenden, vergewissern Sie sich, dass keine Objekte daran haften. Je nach angeschlossenem Endgerät können im Fehlerfall und im Fall der Inkompatibilität hohe Lautsprecherpegel (Signale) abgegeben werden, die zu Gehörschädigungen führen können. Halten Sie am Anfang einen ausreichenden Abstand ein, um die Höhe und Angemessenheit der Lautsprecherpegel zu beurteilen und ggf. anzupassen noch bevor Sie den Hörer dicht am Ohr platzieren bzw. aufsetzen. Verwenden Sie den Hörer nicht über längere Zeit mit hoher Lautstärke.

## Haftungsausschluss

Trotz der angewandten Sorgfalt bei der Zusammenstellung und Angabe der Daten in diesem Dokument können sich Gerätespezifikation oder Anforderungen zwischenzeitlich geändert haben. Daher übernimmt der Hersteller keine Gewähr für die Richtigkeit, Vollständigkeit oder Aktualität der zur Verfügung gestellten Informationen. Jegliche Haftung für Schäden ist ausgeschlossen, sofern diese nicht auf Vorsatz oder grober Fahrlässigkeit beruhen oder sofern keine Haftung aufgrund zwingender gesetzlicher Bestimmungen eintritt.

## Entsorgung

Elektroschrott können Sie bei der kommunalen Sammelstelle und bei lokalen Händlern abgeben. Für die Geräte mit festverbauten Akkus gibt es in der Regel gesonderte Sammelbehälter. Sie dürfen gemäß zutreffender Gesetze Elektroaltgeräte nicht in den Hausmüll entsorgen, sondern müssen sie in eine geeignete Sammlung geben, damit ein Recycling und eine umweltgerechte Entsorgung möglich sind.

## Hersteller & Konformität

© GEQUDIO.com  
Benjamin Ziebarth  
Potsdamer Straße 18a  
14513 Teltow, Deutschland  
Gewerbeamt Stadt Teltow



Hiermit wird erklärt, dass dieses Gerät in Übereinstimmung mit den derzeit zutreffenden Anforderungen und den übrigen zutreffenden Bestimmungen die Standardkonformität gemäß EU-Richtlinien erfüllt.

Alle Rechte vorbehalten. Made in PRC. GEQUDIO ist eine registrierte Marke. Produktspezifikationen können ohne Vorankündigung geändert werden. Keine Haftung für Druckfehler und Irrtümer.